

OSRAM
 Opto Semiconductors

OSRAM Opto Semiconductors, Inc.

SFH 7710

Αριθμός εξαρτήματος:
 Κατασκευαστής / Μάρκα:
 Περιγραφή προϊόντος
 Φύλλα δεδομένων:
 Κατάσταση RoHS
 Πλοίο από
 Τρόπος αποστολής

SFH 7710
 OSRAM Opto Semiconductors, Inc.
 SENSOR TILT DIGITAL 10MA SMD
 SFH 7710.pdf
 Ο μολυβδος ελεύθερος / συμβατός με RoHS
 Χονγκ Κονγκ
 DHL/Fedex/TNT/UPS/EMS

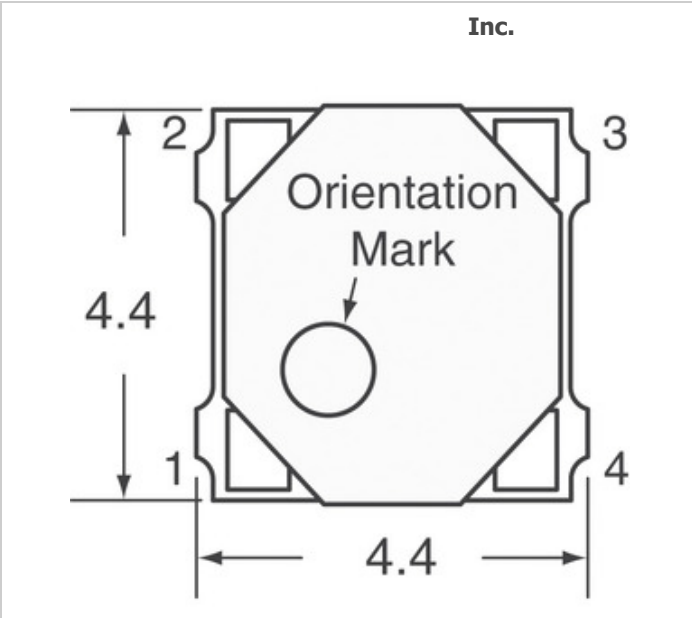

Η εικόνα μπορεί να είναι παράσταση. Δείτε τις προδιαγραφές για τα στοιχεία του προϊόντος.











Προδιαγραφές του SFH 7710

ΑΡΙΘΜΟΣ ΕΞΑΡΤΗΜΑΤΟΣ	SFH 7710
ΚΑΤΑΣΚΕΥΑΣΤΗΣ	OSRAM Opto Semiconductors, Inc.
ΠΕΡΙΓΡΑΦΗ	SENSOR TILT DIGITAL 10MA SMD
ΚΑΤΑΣΤΑΣΗ ΧΩΡΙΣ ΜΟΛΥΒΔΟ / ΚΑΤΑΣΤΑΣΗ ROHS	Ο μολυβδος ελεύθερος / συμβατός με RoHS
ΦΥΛΛΟ ΔΕΔΟΜΕΝΩΝ	 SFH 7710.pdf
ΤΑΣΗΣ - ΠΡΟΜΗΘΕΙΑ	2.3 V ~ 3.6 V
ΣΕΙΡΑ	-
ΣΥΣΚΕΥΑΣΙΑ	Tape & Reel (TR)
ΣΥΣΚΕΥΑΣΙΑ / ΥΠΟΘΕΣΗ	4-SMD
ΤΥΠΟΣ ΕΞΟΔΟΥ	Digital, Open Drain
ΑΛΛΑ ΟΝΟΜΑΤΑ	475-1269-2 Q3437777 Q65110A4407 SFH 7710-Z
ΘΕΡΜΟΚΡΑΣΙΑ ΛΕΙΤΟΥΡΓΙΑΣ	-20°C ~ 65°C
ΛΕΙΤΟΥΡΓΙΑΣ ΓΩΝΙΑ	-
ΤΟΠΟΘΕΤΗΣΗ ΤΥΠΟΣ	Surface Mount
ΕΠΙΠΕΔΟ ΕΥΑΙΣΘΗΣΙΑΣ ΥΓΡΑΣΙΑΣ (MSL)	4 (72 Hours)
ΚΑΤΑΣΤΑΣΗ ΧΩΡΙΣ ΜΟΛΥΒΔΟ / ΚΑΤΑΣΤΑΣΗ ROHS	Lead free / RoHS Compliant
ΤΡΕΧΟΥΣΕΣ - ΕΞΟΔΟΥ	10mA

Σχετικές ετικέτες

OSRAM Opto Semiconductors, Inc. SFH 7710	Διανομέας SFH 7710	SFH 7710 Προμηθευτής
Τιμή SFH 7710	SFH 7710 Εικόνες	SFH 7710 Εικόνα
Φύλλο δεδομένων SFH 7710 PDF	SFH 7710 Λήψη φύλλου δεδομένων	Φύλλο δεδομένων SFH 7710
SFH 7710 Απόθεμα	Αγοράστε SFH 7710	Αγοράστε OSRAM Opto Semiconductors, Inc. SFH 7710
OSRAM Opto Semiconductors, Inc. SFH 7710	OSRAM Opto Semiconductors, Inc. Προμηθευτής	Διανομέας OSRAM Opto Semiconductors, Inc.
OSRAM Opto Semiconductors, Inc. SFH 7710	OSRAM Opto Semiconductors Inc. SFH 7710	

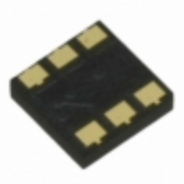
Σχετικά προϊόντα

 <p>SFH 7225-Z Κατασκευαστές: OSRAM Opto Semiconductors, Inc. Περιγραφή: LED YELLOW CLEAR SMD Σε απόθεμα: Out stock RFQ</p>	 <p>SFH 7251 Κατασκευαστές: OSRAM Opto Semiconductors, Inc. Περιγραφή: EMITTER IR MULTI TOPLED Σε απόθεμα: Out stock RFQ</p>
 <p>SFH 757 Κατασκευαστές: International Rectifier (Infineon Technologies) Περιγραφή: TRANSMITTER DIODE FIBER OPTIC Σε απόθεμα: Out stock RFQ</p>	 <p>SFH 7250 Κατασκευαστές: OSRAM Opto Semiconductors, Inc. Περιγραφή: EMITTER IR 850NM Σε απόθεμα: Out stock RFQ</p>
 <p>SFH 7771 Κατασκευαστές: OSRAM Opto Semiconductors, Inc. Περιγραφή: CHIP ON BOARD Σε απόθεμα: Out stock RFQ</p>	 <p>SFH 7770 E6 Κατασκευαστές: OSRAM Opto Semiconductors, Inc. Περιγραφή: ALS, PROXIMITY SENSOR (2-IN-1) Σε απόθεμα: Out stock RFQ</p>
 <p>SFH 7252 Κατασκευαστές: OSRAM Opto Semiconductors, Inc. Περιγραφή: MULTI TOPLED Σε απόθεμα: Out stock RFQ</p>	 <p>SFH 7741-Z Κατασκευαστές: OSRAM Opto Semiconductors, Inc. Περιγραφή: PROXIMITY SENSOR 30MM Σε απόθεμα: Out stock RFQ</p>
 <p>SFH 7740-Z Κατασκευαστές: OSRAM Opto Semiconductors, Inc. Περιγραφή: SENSOR OPTO REFLECTIVE 6SMD Σε απόθεμα: Out stock RFQ</p>	 <p>SFH 757V Κατασκευαστές: International Rectifier (Infineon Technologies) Περιγραφή: TRANSMITTER DIODE FIBER OPTIC Σε απόθεμα: Out stock RFQ</p>
 <p>SFH 7743-Z Κατασκευαστές: OSRAM Opto Semiconductors, Inc. Περιγραφή: PHOTODETECTOR SCHMITT SMD Σε απόθεμα: Out stock RFQ</p>	 <p>SFH 7770 Κατασκευαστές: OSRAM Opto Semiconductors, Inc. Περιγραφή: LIGHT SENSOR AMBIENT SMD Σε απόθεμα: Out stock RFQ</p>